

Varenummer: 203280M1045A1X
 Beskrivelse: E+G Justerfod
 GN 32-80-M10-45-A1-X
 Note: X Med indvendigt gevind, udvendig sekskant

Mål

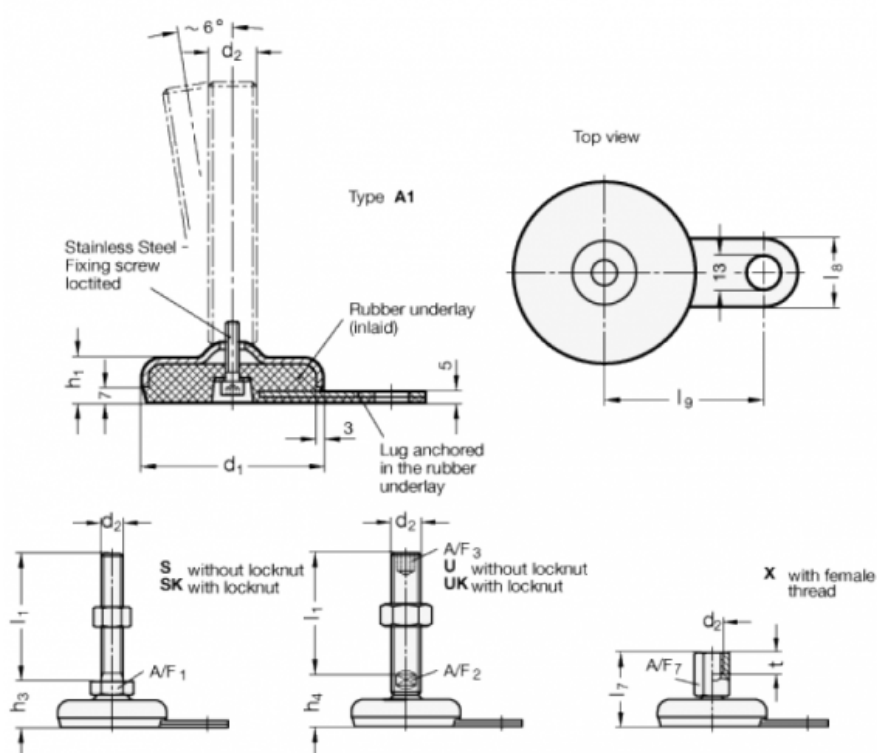

A/F7	= 14
d1	= 80
d2	= M10
h1	= 20
l7	= 45
l8	= 30
l9	= 70
t	= 10